

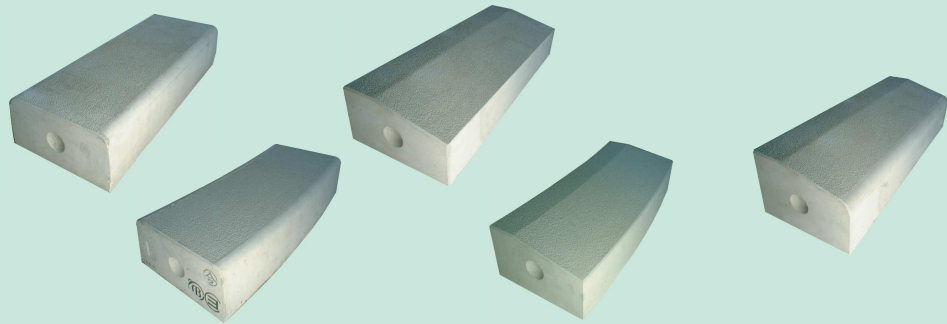

現場施工写真

**ノンスリップ歩車道乗入ブロックとセットでご利用いただくと
スリップ防止能力向上となります。**



乗入用

歩道乗入用

車道乗入用

ドレーナーパイプ不要 = ドレグレ金具装備
NETIS 登録No. CB-000004-V
【国土交通省新技術活用促進システム掲載商品】

ドレーナーパイプより効率良く、大容量で排水！

PU3L街渠側溝

PL-2(旧、PL-5エプロン規格使用)



ノンスリップ対応、
ザラザラ仕上げ！

JQA-QM6339

ザラザラ仕上げ乗入ブロック使用！

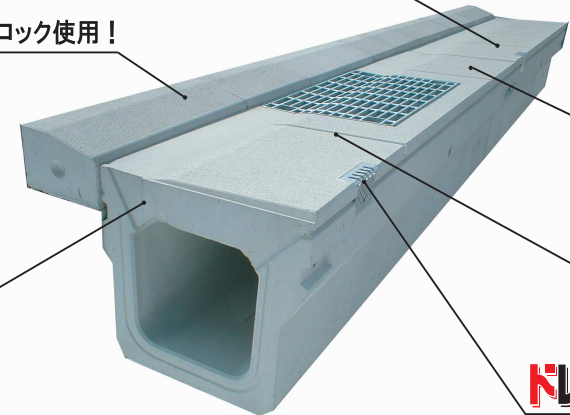

6%勾配！

水みち溝！

上部排水ロスリット！

ドレグレ金具

JIS型PU3側溝と通水断面が同じ！



ドレグレ金具

株式会社イビコン

E-mail: info@ibicon.co.jp URL: http://www.ibicon.co.jp

本社営業部 岐阜県大垣市津村町2丁目65番地 TEL(0584)82-5100代・FAX(0584)81-9596 瑞穂事務所 岐阜県瑞穂市宝江224番地1 TEL(058)322-9988・FAX(058)322-9970

三重営業所 三重県いなべ市大安町大井田2160番地5 TEL(0594)77-0478・FAX(0594)77-0956 長浜営業所 滋賀県長浜市湖北町速水2972番地 TEL(0749)78-1230・FAX(0749)78-2279

京滋営業所 滋賀県栗東市安養寺7丁目1番18号(エステートビル2F) TEL(077)552-3751・FAX(077)553-0172 工場 大垣・三重・養老

株式会社イビコン

URL http://www.ibicon.co.jp/

バリエーション

PU3L・PU3LS(6%勾配)

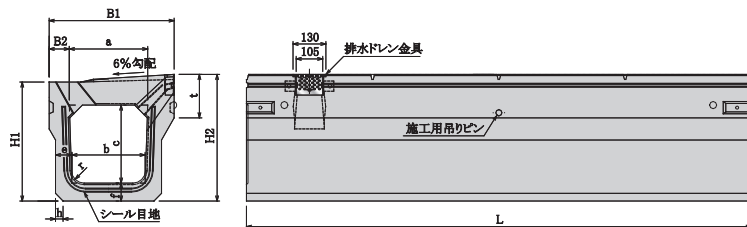
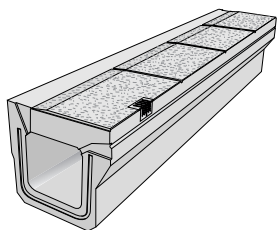

PU3L HD(T-25縦断用)

呼び名	寸法 (mm)													参考重量 (kg)
	B1	B2	H1	H2	a	b	c	e	f	h	t	r	L	
250	435	75	405	431	260	240	255	60	65	30	146	50	2000(1000)	498(249)
300A			465	495		290	305		65	70				615(308)
300B	495	80	565	595	310	280	400			40	170	50	2000(1000)	683(342)
300C			675	705		270	500	75	80					762(381)

※()内はPU3LS用の寸法です。

PU3LG(6%勾配)

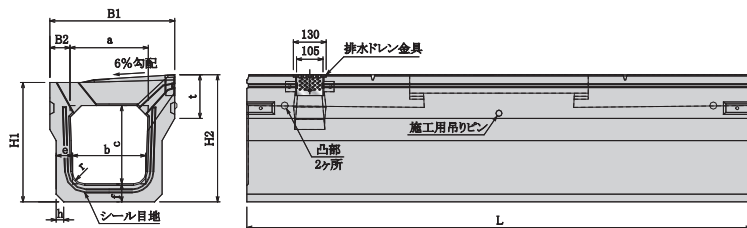
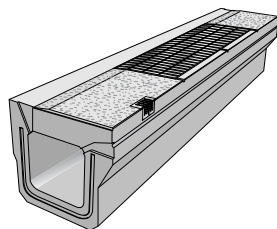

PU3LG HD(T-25縦断用)

呼び名	寸法 (mm)													参考重量 (kg)	
	B1	B2	H1	H2	a	b	c	e	f	h	t	r	L		
250	435	75	405	431	260	240	255	60	65	30	146	50	2000	442	
300A			465	495		290	305			30				545	
300B	495	80	565	595	310	280	400		65	70		170	50	2000	613
300C			675	705		270	500	75	80		40			692	

PU3L街渠柵(2%・6%勾配)

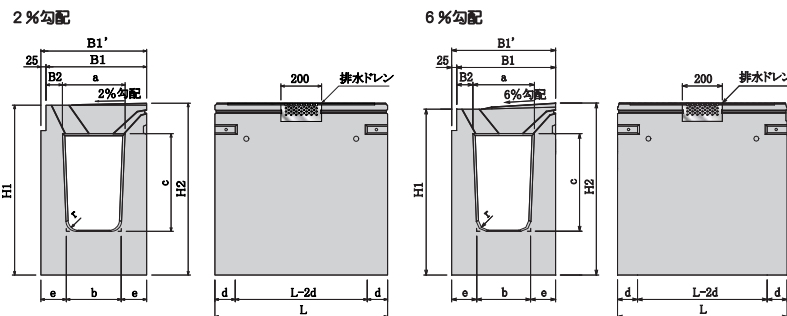
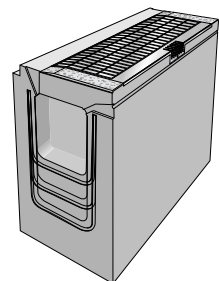

PU3LE(乗入2%勾配)

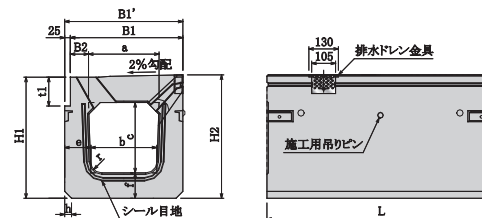
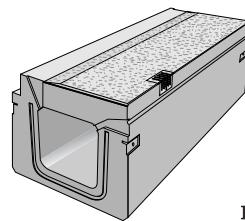

PU3LE HD(T-25縦断用)

呼び名	寸法 (mm)													参考重量 (kg)	
	B1	B1'	B2	H1	H2	a	b	c	e	f	h	t1	r		L
300A	495	520	80	525	535	310	290	305	115	110	30	125	50	1000	443

PU3LO右(左)(6%-2%切替)

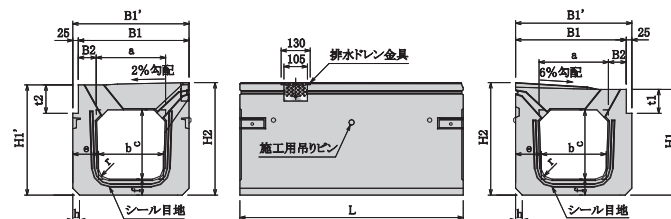
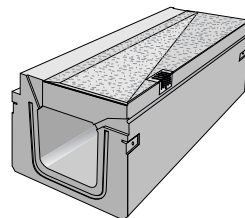

PU3LO 右(左)HD(T-25縦断用)

呼び名	寸法 (mm)															参考重量 (kg)	
	B1	B1'	B2	H1	H1'	H2	a	b	c	e	f	h	t1	t2	r		L
300A	495	520	80	465	485	495	310	290	305	115	70	30	105	125	50	1000	382

PU3LR(交差点R用2%勾配)

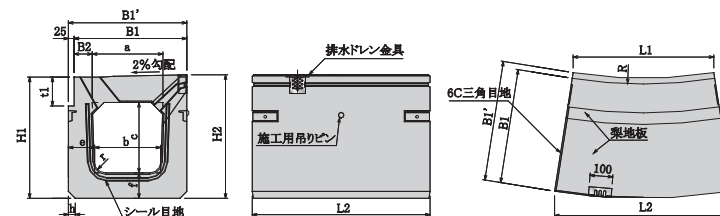
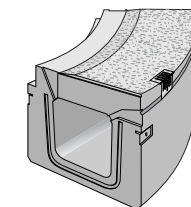

PU3LR 2R・4R・6R・8R・10R(T-25縦断用)

呼び名	寸法 (mm)													R2(5個)		R4(7個)		R6(10個)		R8(13個)		R10(16個)		参考重量 (kg)				
	B1	B1'	B2	H1	H2	a	b	c	e	f	h	t1	r	L1	L2	L1	L2	L1	L2	L1	L2							
250	435	460	75	462	471	260	240	255	110	105	30	122	50	-	-	938	1010	306	-	-	-	-	-					
300A	495	520	80	525	535	310	290	305	115	110	30	125	50	618	781	319	890	1007	433	938	1019	446	963	1026	453	979	1030	458

※R横()内は90度使用個数です。

PU3L街渠柵2%勾配(T-25)

呼び名	寸法 (mm)													参考重量 (kg)	
	B1	B1'	B2	H1	H2	a	b	c	d	d'	e	h	r		L
300A						635	645		290	280	104	104	115	300	299
300B	495	520	81	735	745	308	280	380	102	102	120	350	50	850	343
300C						835	845		270	480	100	100	125		386

PU3L街渠柵6%勾配(T-25)

呼び名	寸法 (mm)													参考重量 (kg)	
	B1	B1'	B2	H1	H2	a	b	c	d	d'	e	h	r		L
300A						615	645		290	280	104	104	115	300	299
300B	495	520	81	715	745	308	280	380	102	102	120	350	50	850	343
300C						815	845		270	480	100	100	125		386

PU3LG及びPU3L街渠柵兼用 グレーティング

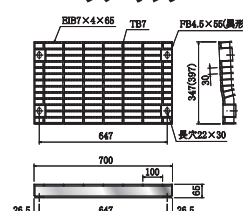

注:寸法图中()内は300用の寸法です。